

MONTAGEANLEITUNG

Schrankvitrine Tesoro



Symbolfoto: Unterteil mit 2 Türen

01/24 355

Ihre Zufriedenheit ist uns wichtig!

Sollte ein Produkt durch einen Herstellungs- oder Verarbeitungsfehler in seiner Funktion beeinträchtigt sein, suchen wir kulant die beste Lösung für das Problem (Reparatur, Ersatzlieferung oder Gutschein über den aktuellen Wert des Produktes). Rufen Sie uns an, kontaktieren Sie uns online oder besuchen Sie einen Grüne Erde-Store in Ihrer Nähe.



Österreich: 07615 / 20 34 10 • Deutschland: 089 / 12 00 99 0 •
Schweiz: 081 756 01 44



beratung@grueneerde.com



Adressen und Öffnungszeiten der Stores
finden Sie auf www.grueneerde.com

Grüne  Erde

Österreich Grüne Erde • Hauptstraße 9 • 4644 Scharnstein • Tel.: 07615 / 20 34 10
Deutschland Grüne Erde • Frauenstraße 6 • 80469 München • Tel.: 089 / 12 00 99 0
Schweiz Grüne Erde • Postfach • 9471 Buchs • Tel.: 081 756 01 44

Grüne  Erde

Unterteil – gemäß Ihrer Bestellung mit 6 Laden, 8 Laden oder 2 Türen

Unterteil mit 6 Laden

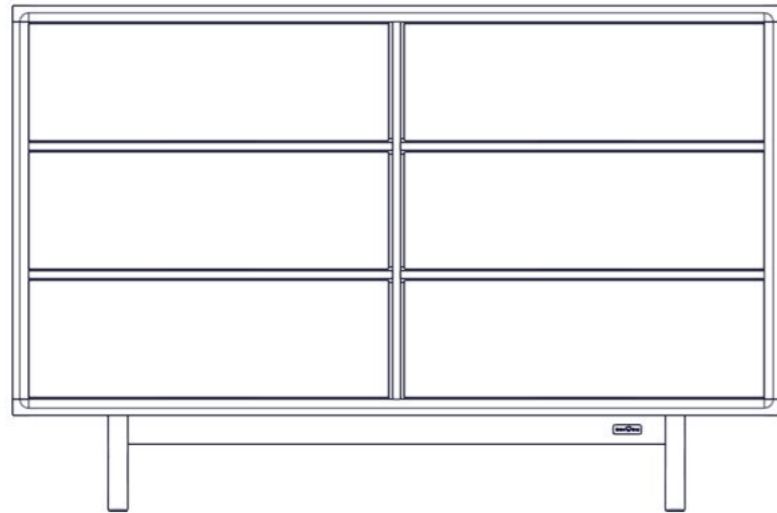

Unterteil mit 8 Laden

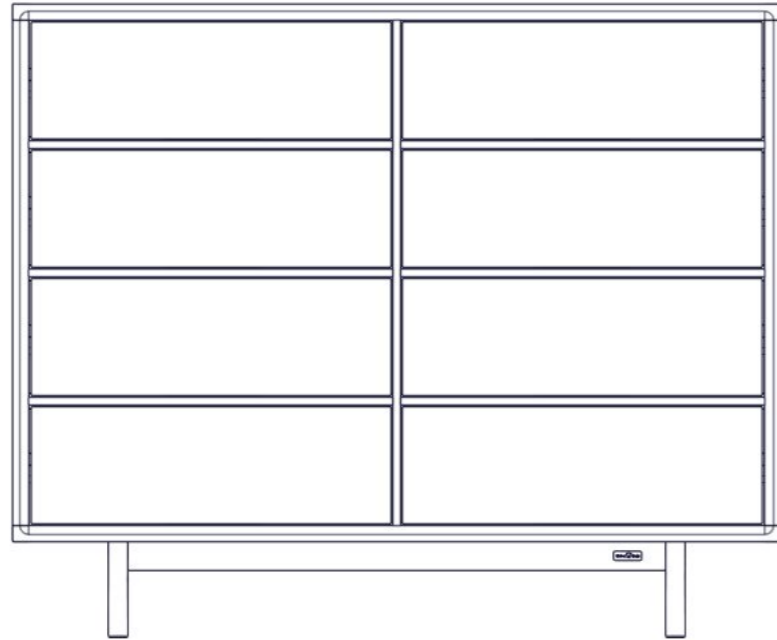

Unterteil mit 2 Türen

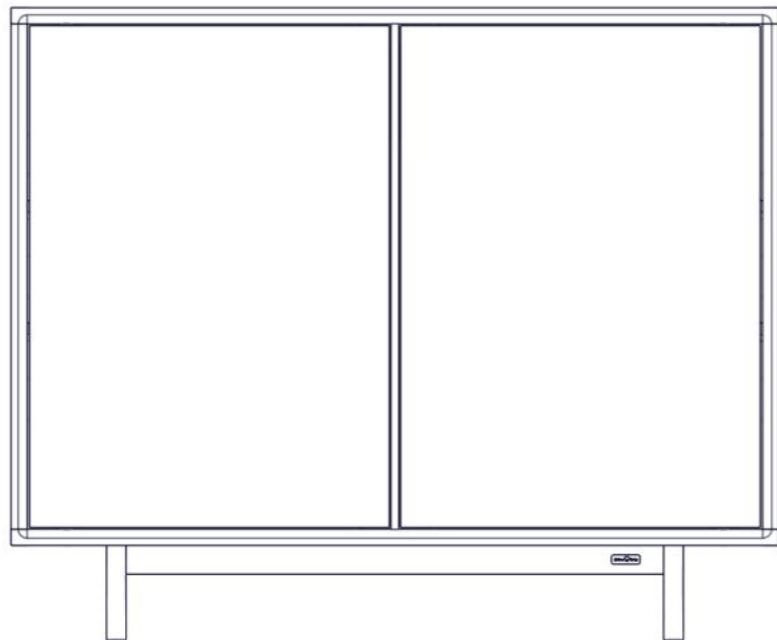

Oberteil – bei allen Modellen baugleich



Teile zur Verbindung von Ober- und Unterteil*



Schablone für Verbindungsleisten 1 x

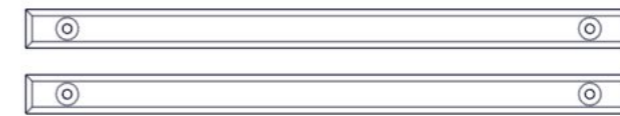

Verbindungsleisten 2 x



Schrauben 4 x
3 x 25 mm

Teile zur Kippsicherung*

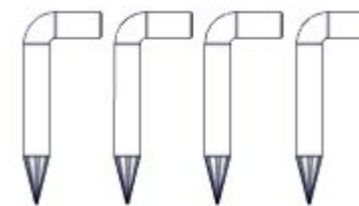

Schraubhaken 4 x



Kunststoffdübel 4 x

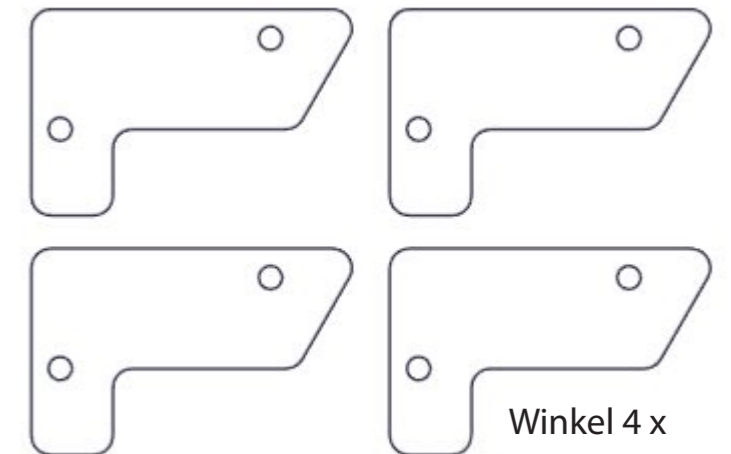

Winkel 4 x

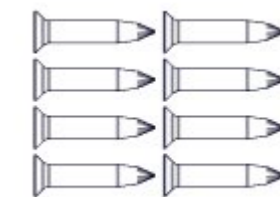

Schrauben 8 x
3 x 16 mm

*vergrößerte Darstellung

1. Schablone zur Befestigung der Verbindungsleisten an der hinteren und seitlichen Kante des Unterteils bündig positionieren und die Stellen zum Eindrehen der Schrauben markieren. Achtung: Aufdruck auf der Schablone genau beachten, da die Schraubstellen je nach Art des Unterteils unterschiedlich sind!

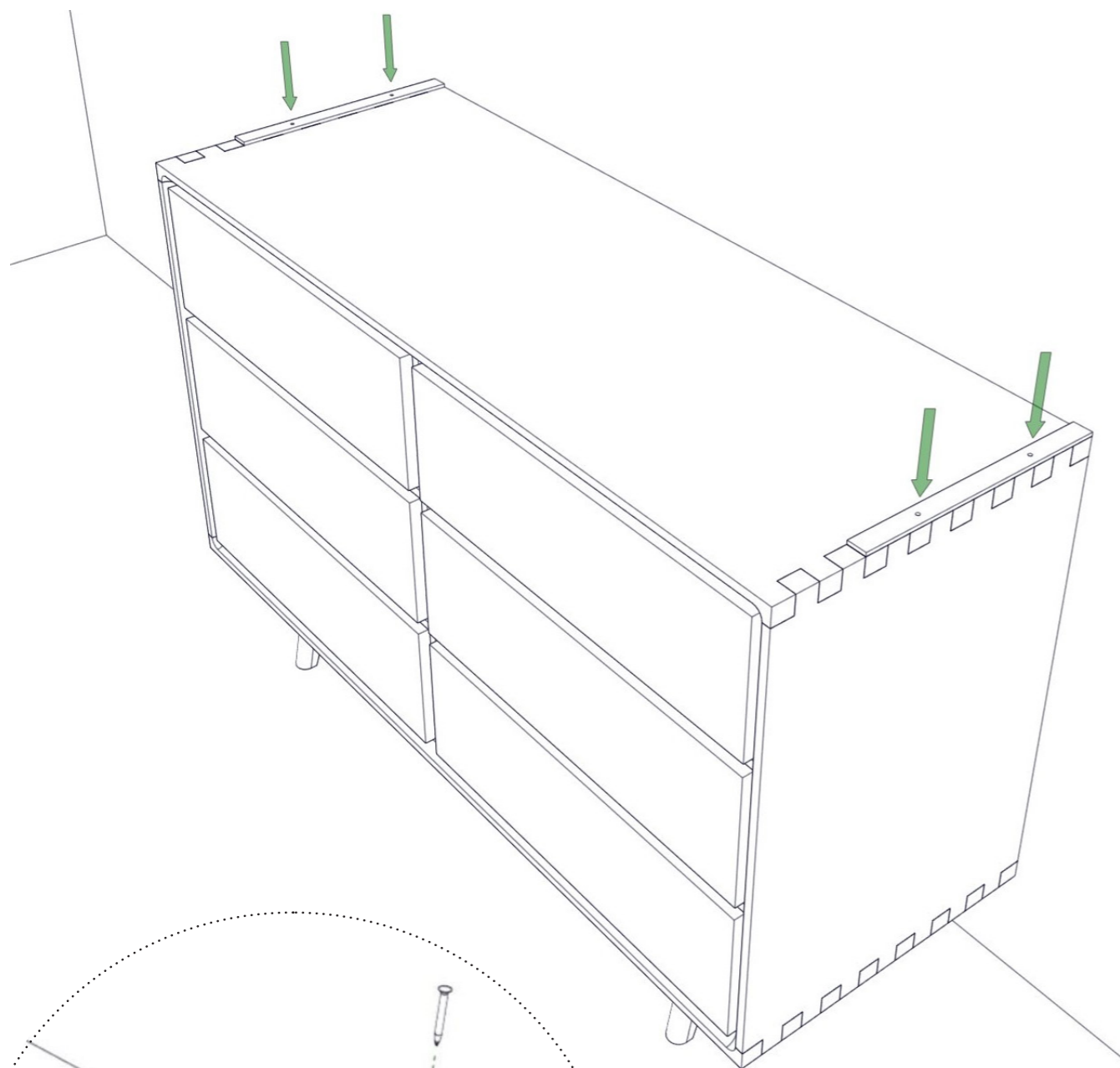

2. Die beiden Verbindungsleisten mit den Schrauben 3 x 25 mm am Unterteil befestigen.

3. Die 4 Winkel für die Kippsicherung an der Rückseite von Unter- und Oberteil mit den Schrauben 3 x 16 mm befestigen. Position der Winkel genau beachten – siehe Skizze.

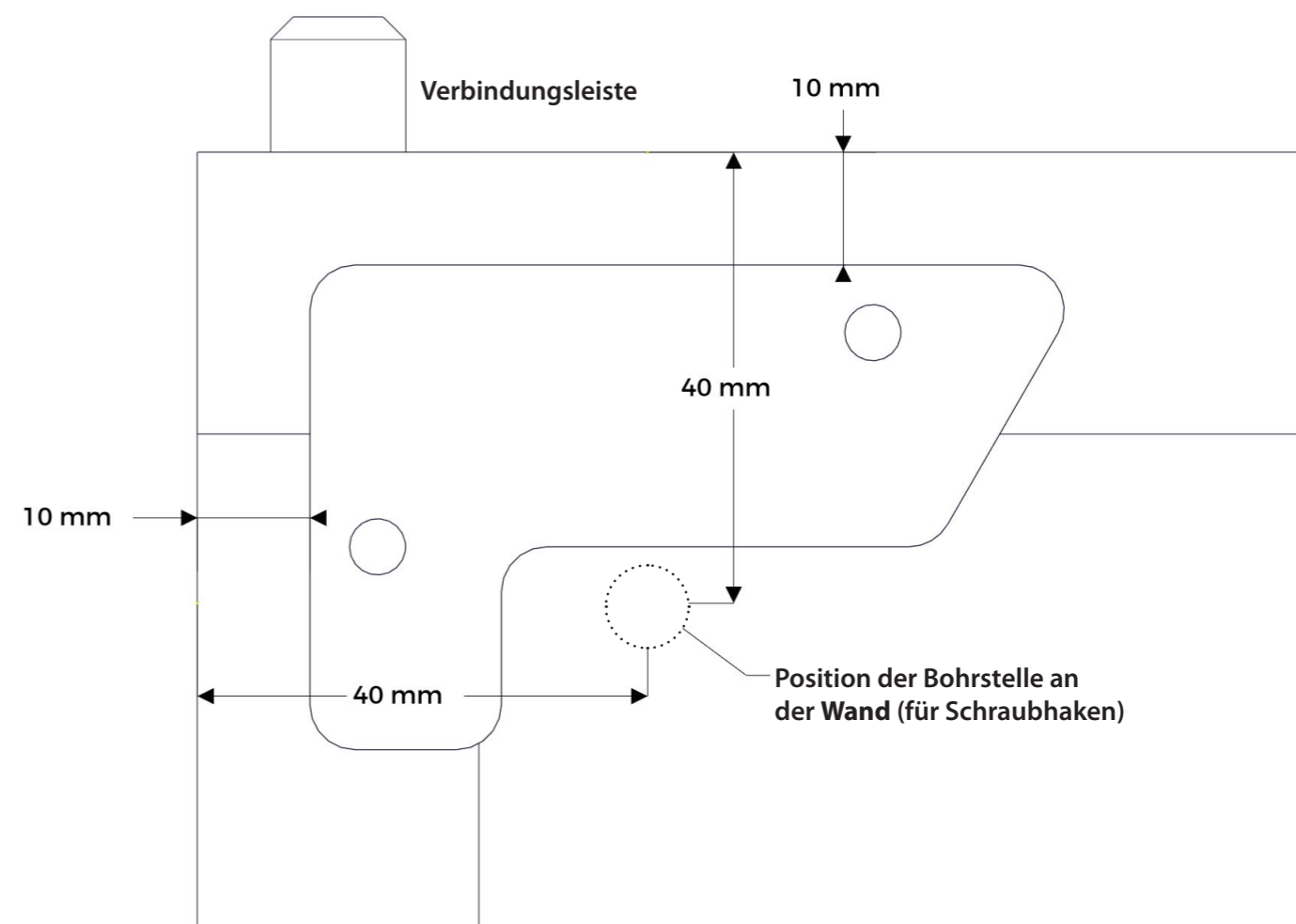
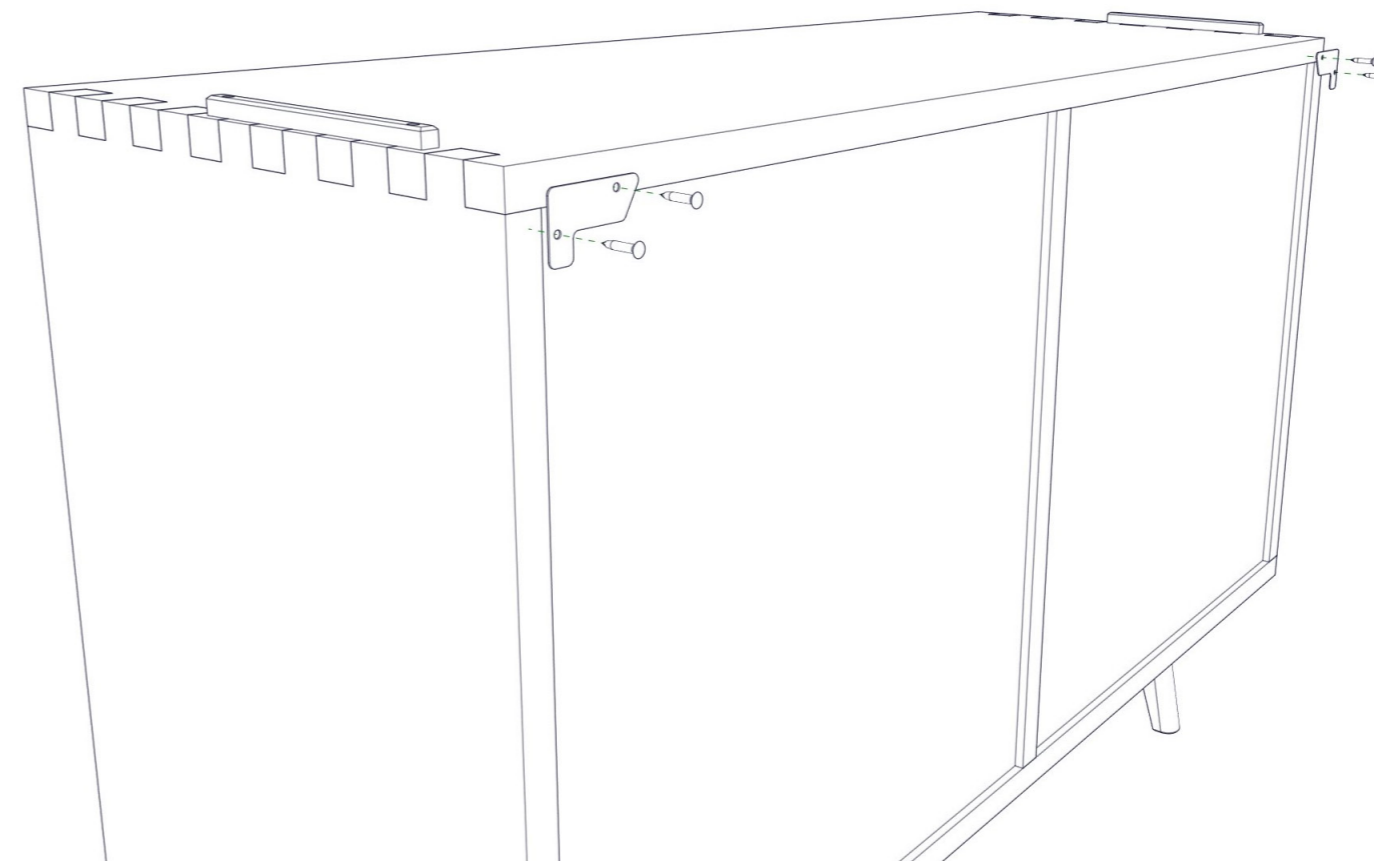

4. Die 4 Bohrstellen für die Schraubhaken an der Wand markieren und Löcher bohren. Position der Bohrstellen genau beachten – siehe Skizze.

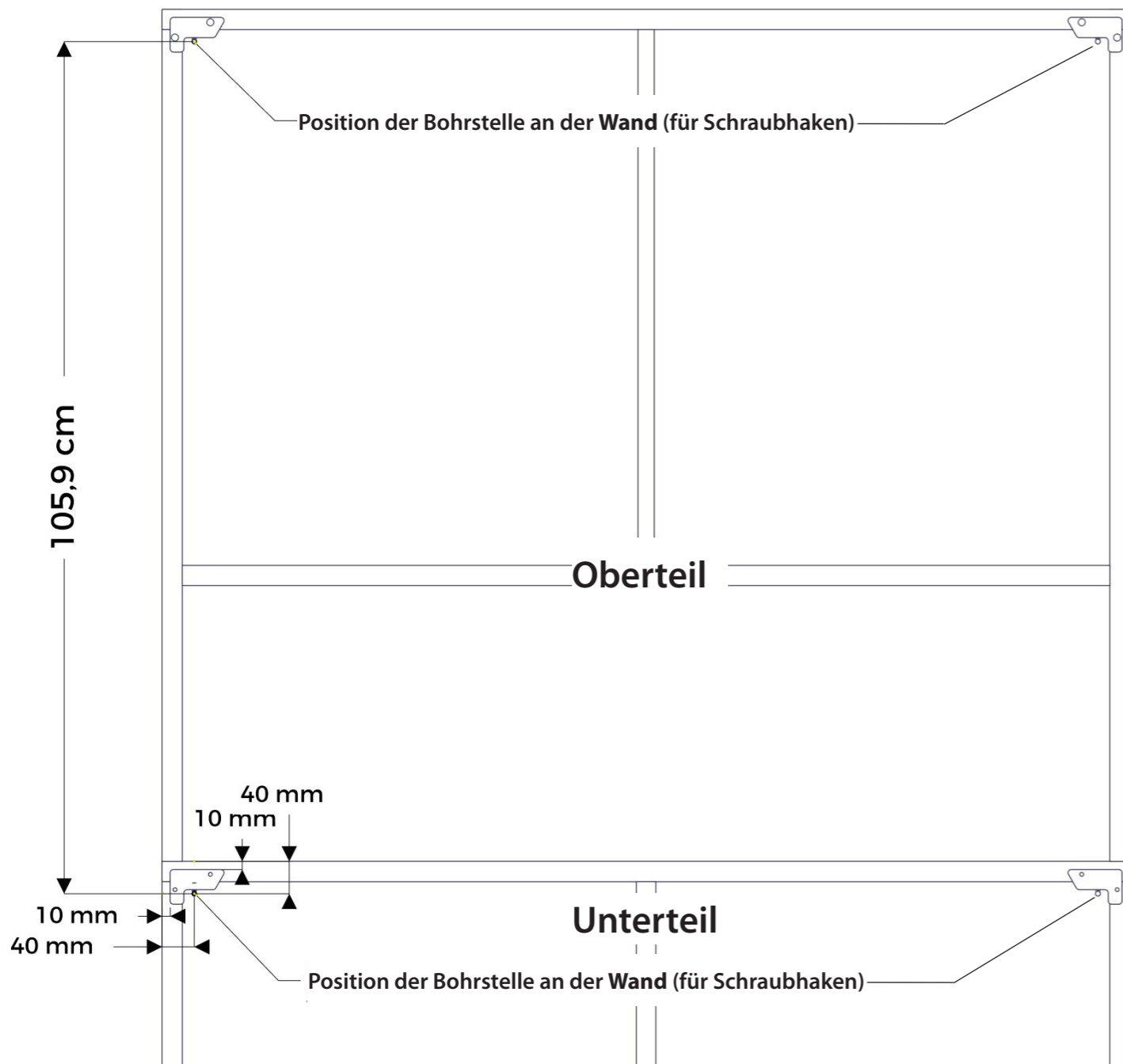

Rückansicht der Schrankvitrine

5. Unterteil etwas anheben, an die Wand rücken und so auf den Boden setzen, dass die Schraubhaken unter die Winkel greifen. Achtung: Das Gewicht des Unterteils muss auf dessen Füßen ruhen, es darf **nicht** auf den Winkeln und Haken hängen! Diese sollen lediglich das Kippen des Unterteils verhindern.

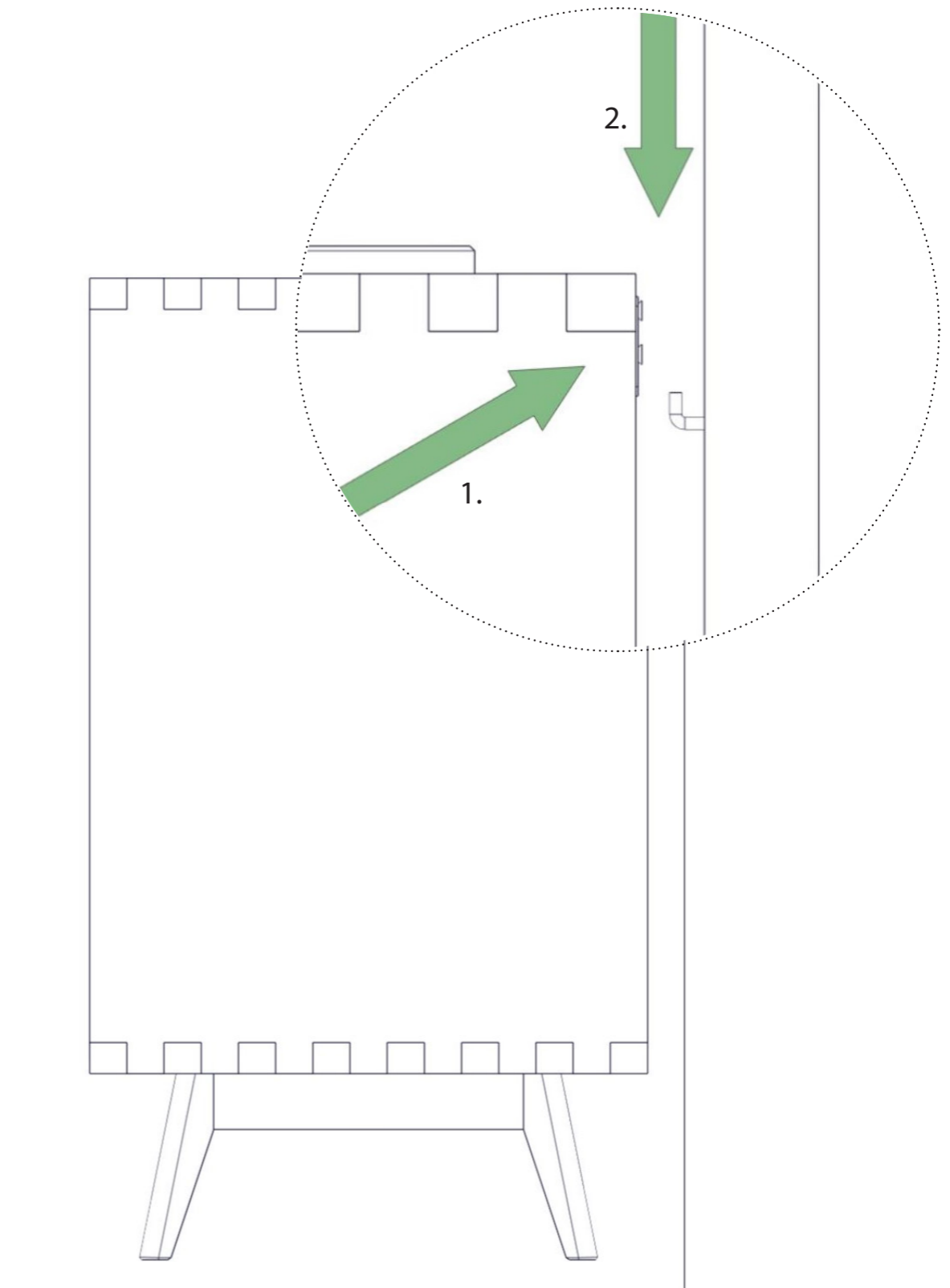

Seitenansicht Unterteil

6. Den Oberteil auf den Unterteil setzen (Verbindungsleisten!). Darauf achten, dass die Schraubhaken unter die Winkel greifen.

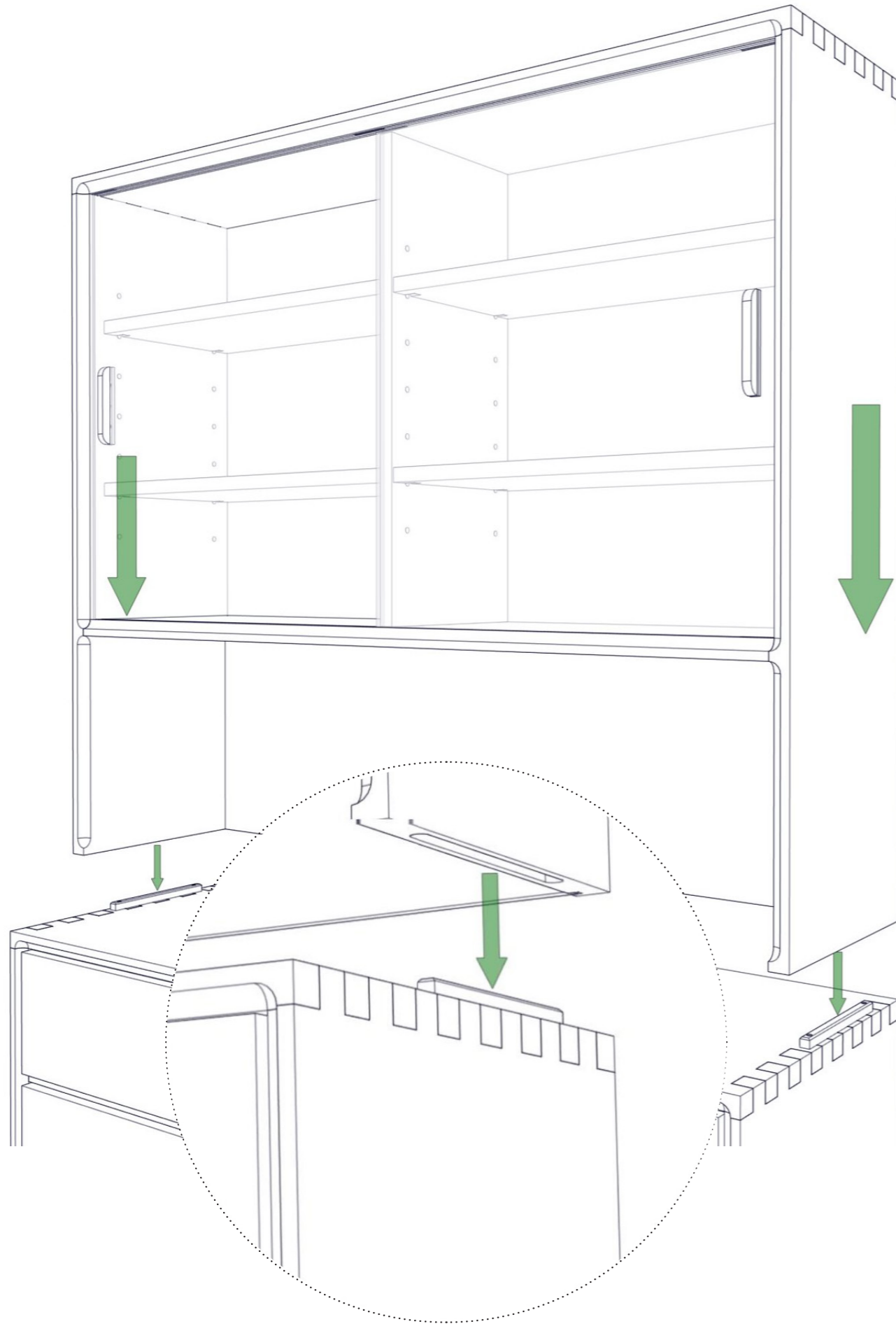

7. Achtung: Das Gewicht des Oberteils muss auf dem Unterteil ruhen, es darf **nicht** auf den Winkeln und Haken hängen! Diese sollen lediglich das Kippen des Oberteils verhindern.

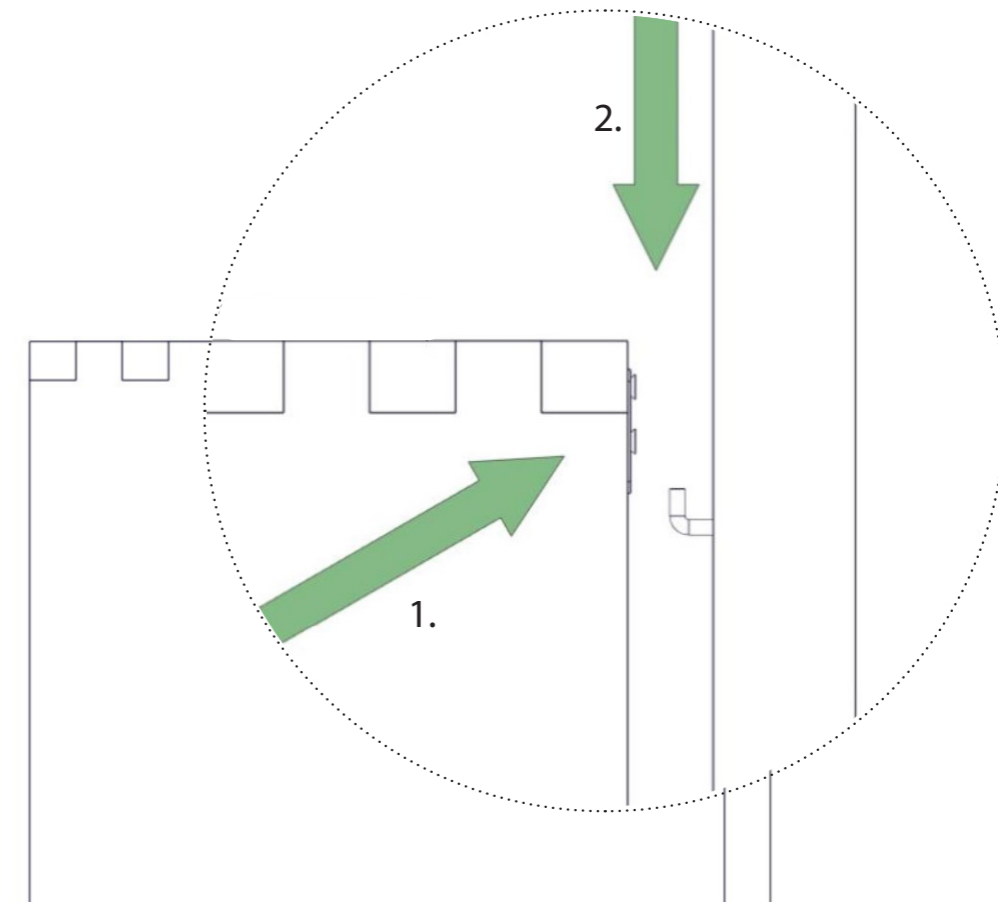

Seitenansicht Oberteil

8. Fertig!



Allgemeine Sicherheitshinweise

- Die Sicherheit unserer Produkte – und damit Ihre Sicherheit – liegt uns sehr am Herzen. Folgen Sie daher bitte in Ihrem eigenen Interesse unbedingt den Angaben in dieser Montageanleitung und beachten Sie bereits vor dem Kauf die Sicherheitshinweise.
- Besonders hinweisen möchten wir auf die Montage der **Kippsicherungen!**
- Generell bitten wir Sie, bei der Montage und im täglichen Umgang mit unseren Möbeln auf Sicherheit zu achten – vor allem, wenn Kinder im Haus sind. Besonders gilt dies für hohe Kleider- u. Bücherschränke, Regale, Modulsysteme, Möbel mit großen Laden etc.
- Unsere Möbel sind so gestaltet, dass sie in Selbstmontage zusammgebaut und aufgestellt werden können. Wenn Sie dies nicht selbst machen möchten, können Sie eine fachgerechte Montage bei uns in Auftrag geben. Die Auftragserteilung ist Voraussetzung dafür, dass wir die Möbel dann tatsächlich in Ihrer Wohnung zusammenbauen, aufstellen bzw. montieren dürfen.
- Ein mit natürlichem Pflegeöl getränkter, noch ölfuchter, zusammengeknüllter Lappen kann sich nach einiger Zeit unter bestimmten Umständen selbst entzünden. Daher den Lappen unmittelbar nach Gebrauch in auseinandergefaltetem Zustand aufhängen und vollständig trocknen lassen.



Pflegehinweise

- Sollte die Holzoberfläche an einer Stelle an Glanz verlieren, schleifen Sie die Stelle mit feinem Gaspapier leicht an und bringen Sie etwas Pflegeöl auf. Polieren Sie dann mit einem weichen Tuch nach.
- Vollholz ist robust. Dellen kann es trotzdem manchmal geben. Rauen Sie die Oberfläche mit Gaspapier auf und befeuchten Sie die Stelle mehrmals mit Wasser. So dehnt sich das Holz wieder aus. Trocknen lassen, mit feinem Gaspapier sanft anschleifen, mit Pflegeöl einlassen und mit einem weichen Tuch nachpolieren.
- Ein Holzpflege-Set liegt der Lieferung bei.